



РАСКРАСКИ

При информационной поддержке депутатов Тюменской областной Думы и Общественного Совета при Департаменте труда и занятости населения Тюменской области представляем проект «Выбери свою профессию» (в раскрасках)

ПОСЁЛКИ ТЮМЕНСКОГО РАЙОНА – БУДУЩИЕ «ГОРОДА-СПУТНИКИ» ТЮМЕНИ (Детский взгляд на «Развитие сельских территорий»)

100-летию образования Тюменского муниципального района посвящается

КАК ПОПЫТАТЬСЯ СОЕДИНИТЬ РЕГИОНАЛЬНЫЙ ПРОЕКТ «ИНДУСТРИЯ 4.0» И ФЕДЕРАЛЬНЫЙ ПРОЕКТ «РАЗВИТИЕ СЕЛЬСКИХ ТЕРРИТОРИЙ»?

Детский взгляд на систему ранней профориентации в Тюменской области показывает, что это возможно.



Уникальная ситуация складывается в Тюменской области. Тюмень раньше была известна как «столица деревень». Современная Тюмень приближается к статусу города – «миллионника», а это, поверьте, другой подход, как к самой строительной отрасли, так и к вопросам обеспечения безопасности жизни и деятельности человека.

Одним из направлений по изучению системы и ранней профориентации (для детей) в Тюменской области стали Конкурсы детского рисунка. Они были направлены на то, чтобы узнать мнение детей, как они видят: свой населенный пункт, свою улицу, свою школу, профессии родителей (детсадовский возраст), будущую профессию (для детей школьного возраста от 10 лет)..

Формирование населенных пунктов, как Спутника города Тюмени, предоставит жителям более комфортные условия жизни и одновременно работу в сфере АПК.



ФАНТАСТИКА ИЛИ ПЕРСПЕКТИВА УРБАНИЗАЦИИ: посёлки Тюменского района – будущие «города – спутники» Тюмени (Детский взгляд на «Развитие сельских территорий»)

Государству пора начать отдавать долги деревне



Фото Ковин В.А., депутат
Тюменской областной Думы

НСК: Профессиональные стандарты

Новый взгляд на старые профессии: тракторист-машинист широкого профиля и доярка

Интервью с В.А.Ковиным читайте далее

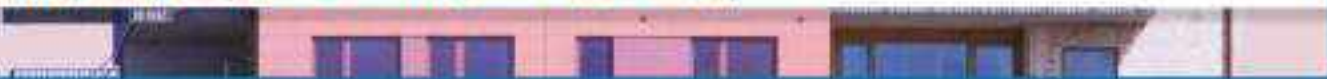

«Фантастика или перспектива Урбанизации: посёлки Тюменского района – будущее «города – спутники» Тюмени»



Фото Альтфатер Э.В.
и Лазаренко А.К.

Как попытаться соединить региональный проект «Индустрия 4.0» и федеральный проект «Развитие сельских территорий»? Детский взгляд на систему ранней профориентации в Тюменской области показывает, что это возможно.

Урбанизация - процесс мировой и неумолимый. Идут укрупнения городов и населенных пунктов. Такие «монстры» градостроения существуют на всех континентах и Евразия - не исключение. Не зря же идею переноса столицы России из Москвы в регионы Сибири рассматривают эксперты на самом серьезном уровне. Растут и развиваются города в самой Сибири, становясь «миллионниками» или приближаясь к этой черте. Вопрос управления такими мегаполисами в приоритете.

Серьезные проблемы могут возникнуть с сохране-

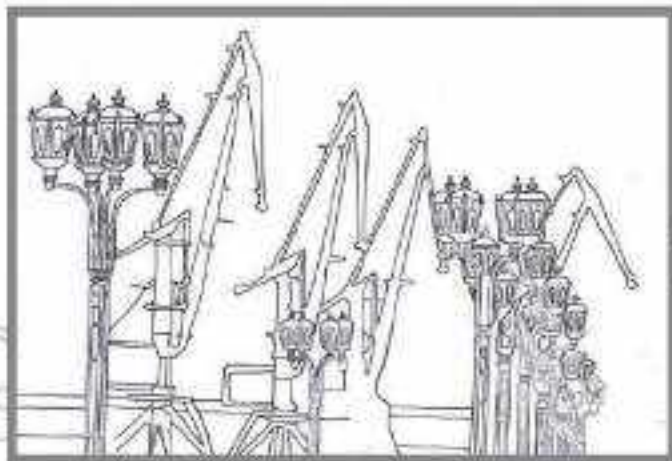

нием природы и поддержанием экологической инфраструктуры.

Уникальная ситуация складывается в Тюменской области. Тюмень раньше была известна как «столица деревень». Современная Тюмень приближается к статусу города – миллионника, а это, поверьте, другой подход, как к самой строительной отрасли, так и к вопросам обеспечения безопасности жизни и деятельности человека.

Идей, которые летают в информационном пространстве, множество. Важно, чтобы нашлись партнеры и исполнители, заинтересованные в их осуществлении.

Одной из них является идея переноса столицы из Москвы в Сибирь. Называют различные территории. В некоторых экспертных оценках проскальзывает идея переноса Столицы и в «тюменский регион». Однако не все так просто, как может показаться. Выбор региона под столицу – это «не указкой в Москве показать на карте регион за Уралом». Это большая экспертная, научная, экономическая и исследовательская работа.

Одним из самых важных вопросов, на который потребуется ответ, сформулируем так: Способна ли финансово-экономическая и политическая элита региона жертвовать «местечковыми интересами»? Пример частного музея говорит, что «нет».

Выдержит ли кадровый потенциал региона и строительная индустрия возможность взять эту нагрузку, в том числе «архитектурно-строительную» на себе. В советское время в период развития нефтегазовой провинции – большой Тюменской области, такие силы нашлись – вся страна работала на достижение поставленных целей. В современной России можно совместить «Национальные проекты», финансируемые государством, инвестиции и общественные проекты, финансируемые через государственно-частное партнерство.

Кадровый потенциал Тюменской области имеет свою школу, которая позволяет претендовать на возможность формирования в Тюмени и регионе городской агломерации. Стать «одной из столиц России» – «Туристической», «Биатлонной», «Шахматной»... – перечень специализаций региона можно продолжать. Вот для этого необходимо не бесконечное расширение сплошной городской застройки до соседних с Тюменским районом территории, а формирование кластеров – городов-спутников Тюмени, удаленных от города на расстоянии до 30-40 километров. Это позволит превратить территорию Тюменского района с существующими населенными пунктами в Центры Спутниковой (выборочной) застройки Тюмени.

Управленческой школой в советское время был партийно-хозяйственный актив Тюменской области, который в разное время прошли: Б.Е.Щербина, И.А.Шапошвалов, Г.П.Богомяков-Я.Р.Дейком и другие.. Через обсуждения и споры решались вопросы развития региона до утверждения планов и открытия финансирования на государственном уровне. Поэтому Тюмень такая какая есть: стабильно развивающаяся.

Опыт советской работы в органах власти пригодился для работы в новый российский период Н.П.Барышникову, Н.А. Бабину, В.В. Завьялову, Крепанову С.Е. Неслову Ю.В. и другим.

А примером формирования особой школы управленческих кадров в Тюменской области последних 10 лет стали назначения (избрания) на высшие должности в органах власти регионов и страны: В.В. Владимирова (Губернатор Ставропольского края), Е.В. Куйвашева (Свердловской области), С.С. Собянина (Губернатор Тюменской области, г. Москвы), В.В. Якушева (Губернатор Тюменской области, Министерства строительства и ЖКХ России), В.М. Шумкова (Губернатор Курганской области) и другие. Ни один регион России не может похвастаться таким количеством «системных управленцев» в органах власти страны.

Согласно независимым исследованиям, Тюмень – третий город в России по приросту населения и по потенциалу развития креативной индустрии. Получается, что в нашей области много творческих людей, а это что-то большее, чем газ и нефть. Человеческие ресурсы уже давно готовы отвечать принципам Индустрия 4.0. При этом можно выделить перспективные направления креативных индустрий – реклама (кейсы по созданию образа региона) и

Кадры решают все: «Квалифицируйся или проиграешь»

брендинг (кейсы застройщиков). По факту застройщики и рождают запрос на креативные индустрии из-за высокой конкуренции между собой. В конкурентном поле необходимо применять креативные технологии.

В период развития Индустрии 4.0, когда предприятия и люди должны производить не просто технологии, продукты и инструменты высочайшего качества, но еще и помнить о принципах экологичности, продуктивности, как никогда встают вопросы, про человеческий капитал: Как его развивать? Где его развивать? Зачем его развивать?

На протяжении многих лет единственной ассоциацией с Тюменской областью остаются нефть и газ. Соответственно, все мы - жители Тюменской области - являемся для большинства других регионов суровыми нефтяниками.

Современная Россия тоже может многое. Однако, без заинтересованности региональных элит, органов власти, населения достичь поставленных задач по формированию Тюменской агломерации, рассчитанной на один миллион жителей и более, будет непросто.

В течение пяти лет редакция и партнеры, которыми являются: депутаты Тюменской областной Думы, Союз строителей (работодателей) Тюменской области, Союз «Региональное Объединение работодателей Тюменской области», Общественный Совет при Департаменте труда и занятости населения Тюменской области, Тюменский областной Объединенный Союз промышленников и предпринимателей (работодателей), Региональное отраслевое объединение работодателей «Ассоциация предприятий жилищно-коммунального комплекса Тюменской области», АНО «Национальное агентство развития квалификации» (АНО «НАРК»), представители науки из Тюменского государственного университета, Тюменского индустриального университета, Государственного Аграрного Университета Северного Зауралья и другие - формировали подходы к вопросам развития региона через призму квалификация кадров и ранней профессиональной ориентации

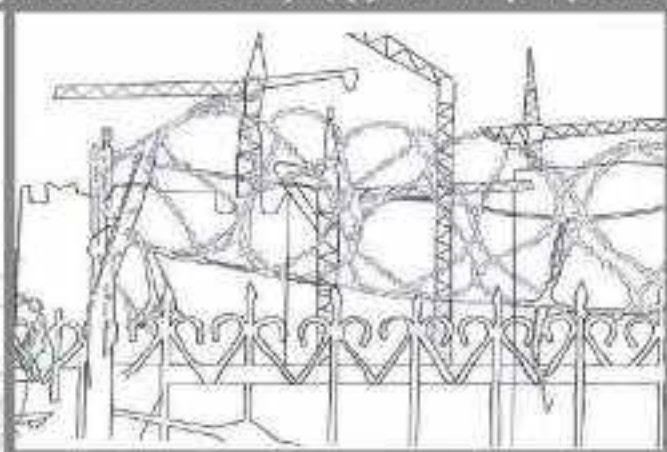

у детей.

Одним из направлений по изучению системы и ранней профориентации (для детей) в Тюменской области стали Конкурсы детского рисунка. Они были направлены на то, чтобы узнать мнение детей, как они видят: свой населенный пункт, свою улицу, свою школу, профессии родителей через призму сказочных героев (детсадовский возраст), будущую профессию (для детей школьного возраста от 10 лет).

На конкурсах Национального совета при Президенте Российской Федерации по профессиональным квалификациям, организуемых АНО «Национальное агентство развития квалификации» и Союз журналистов России для СМИ победителями конкурса и призерами становились авторы и эксперты сайта «АФОРУМ.РФ»: Эмилия Петухова, воспитатель детского сада СОШ 42 поселка Богандивский, Александр Мельников, художник, эксперт Министерства культуры России. Любовь Маковская, художник, руководитель творческой мастерской, Елена Кутельмах, независимый эксперт по вопросам квалификаций.

Мы собирали лучшие идеи детей - победителей конкурсов детского рисунка в номинациях и издавали раскраски по Ранней профориентации. Получилось так, что почти каждое село Тюменского района было изображено с многоэтажками. Дети из Борового нарисовали Академию шахмат с парком (его нет), в котором улицы и аллеи названы именами Российских (советских) Чемпионов мира по Шахматам (Алехин, Карпов...)

Так у детей появилась идея создания на близком расстоянии от города Тюмени города -



спутника с рабочим названием «Шахматный Город».

Общее количество зданий высотного строительства, в том числе административных, социальных (социальная инфраструктура на первых этажах жилых домов), культурных (ДК и «Музей шахмат»), образовательных (СОШ и «Академия Шахмат»), жилых (многоэтажные дома с квартирами для проживания) и прочих, должны соответствовать количеству фигур в шахматной команде.

Воспитанники детского сада при СОШ №42 нарисовали ладошками птиц и животных, которые живут на четвертых и пятых этажах жилых домов в поселке «Военный городок №10» и придумали место для «Зоопарка и природной охраняемой территории».

Поэтому члены конкурсной комиссии пришли к выводу, что каждый населенный пункт Тюменского района может быть Спутником города Тюмени.

При таком формировании города существенно снижается нагрузка на природу, что позволит формировать собственные экологические кластеры, присущие именно этому поселку.

Такой подход позволит развивать строительную отрасль в конкретном поселке, обеспечить рабочими местами местных жителей. А формирование населенных пунктов, как Спутника города Тюмени, предоставит жителям более комфортные условия жизни и одновременно работу в сфере АПК.

При этом четкой картины развития региона,

объединенной общностью идей: превращения поселков Тюменского района в городскую среду (создание городов спутников Тюмени), пока не существует.

Однако существуют программы «Развития сельских территорий» для сельской местности и программы Индустрия 4.0 для городской среды, которую ведут Креативные агентства для Застройщиков в городе Тюмени. Объединив эти программы в общий проект можно начать развивать город Тюмень и окружающие его поселки в новом формате.

В Тюменском регионе попытки найти объединяющие принципы создания Креативной Индустрии были и раньше. Разрабатывались концепции в области исторического туризма, сохранения культурного наследия (Тобольск, Ялуторовск, Тюмень), открывались горячие минеральные источники, создавались технопарки и другие направления, связанные с развитием бизнеса, в том числе формирования Кластера въездного туризма, которые являются успешными.

Но, если посмотреть шире, то свобода, мобильность, толерантность, безопасность, мультикультурность, разумное потребление, технологичность, доступность, скорость, функциональность, минимализм в условиях перестройки Тюмени-мегаполиса в «Тюмень-Город Спутников» - привлекут новые смыслы, ценности в основу постиндустри-



Кадры решают все: «Квалифицируйся или проиграешь»

ального развития региона. Всё это может сформироваться только в процессе коммуникации.

Исследования программы Индустрия 4.0 в Тюменской области, тестирование и различного рода анкетирования (кстати, конкурс детского рисунка является формой такого анкетирования), проведенные Тюменской областной организацией Всероссийского общества изобретателей и рационализаторов (Тюменский ОС ВОИР), Студенческим Советом Тюменского индустриального университета, МАУК ЦБС Тюменского Муниципального района позволили изучить одну из важных составляющих коммуникации – взаимодействие информационных пространств. Их влияние на эффективность коммуникации, продуктивность людей и способность создать креативный продукт. Это для сельской местности даже более важно, чем для города в настоящее время, так как позволит детям в будущем не уезжать в города – креативную работу можно будет найти и на селе (гид в агротуризме, «ютюбер» на сельхозпредприятии, эколог, преподаватель народных искусств и др.).

Эти исследования показали вам, как лучше создавать творческие пространства, формировать события так, чтобы они приносили реальную пользу, позволили переосмыслить свою жизнь (жизнь предков и учесть интересы своих детей и др.), поймать инсайты, разобраться в понятиях и научиться вычленять «первопричину» события (Индустрия 4.0), а не акцентироваться на следствиях (информирование о событии – журналистика).

Исследовательская группа пришла к выводу, что цифровое пространство может быть менее эффективно пространств оффлайн. Цифровые пространства – это инструмент коммуникации, который помогает систематизироваться, распределять задачи более оперативно.

В свое время мы обращались за комментарием к

депутату Тюменской областной Думы В.А. Жовину по теме развития IT-технологий на селе.

«Безусловно, те профессии, о которых вы рассказали – «ютюбер», «тиктокер», – поделился своим мнением Владимир Анатольевич, – их сейчас условно можно назвать «профессиями», нельзя отнести к базовым специальностям на селе, но то, что это массовое явление среди молодежи – однозначно. В системе профориентации на селе нет такой квалификации, как «блоггер», например. Эта молодежная специализация в интернете уже сейчас является частью молодежной информационной культуры. С одной стороны можно приветствовать увлечение молодых людей, которые таким образом общаются между собой.

Но в будущем по мере того, как все больше «цифра» будет работать в системе производства продукции АПК, такие специалисты могут понадобиться в конкретных службах сельхозпредприятий, например, в маркетинге или пресс-службе. Другим местом работы может стать система управления муниципальным образованием конкретного населенного пункта, социальная сфера или предприятия культуры и образования. Важно, чтобы специалист развивался и мог самостоятельно мыслить и принимать правильные решения, в том числе и через систему развития IT-технологий.

«Цифровые отношения» практикуются в современном обществе все чаще официально. Один только сервис «Мои документы» существенно упростил получение различного вида государственных услуг.

Знакомство детей с современными цифровыми платформами, познание нового лучше происходит в формате игр, в том числе и виртуальных. Если все это чередуется в детском возрасте с подвижными видами занятий, например, спортом или физическим трудом на личном подворье, чтением книг, то такую разносторонность можно приветствовать.

IT-технологии прочно входят в современный сельский быт и аграрное производство. На селе будут нужны специалисты различных направлений, не только работающие на производстве, но и в социальной сфере, занимающиеся, в том числе и интеллектуальным трудом. И если молодой человек имеет тягу цифровым технологиям и ему даны определенные навыки с раннего возраста, то следующее приложение сил своего увлечения может найти, например, в робототехнике. Теоретические знания, полученные по «цифровым» про-

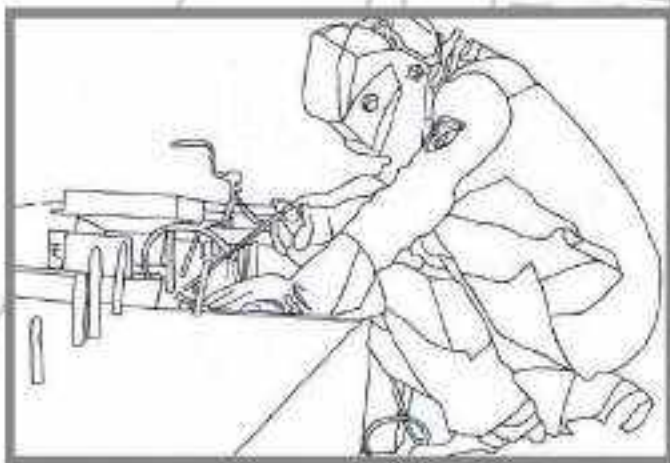

Кадры решают все: «Квалифицируйся или проиграешь»

граммам обучения в школе, практические навыки освоения языков программирования, например, при прохождении различных этапов компьютерных игр позволяют некоторым детям с раннего возраста раньше других своих сверстников освоить новые направления в цифровизации и, соответственно, определиться с профессией в будущей взрослой жизни.

Если раньше продвинутая в IT-сфере сельская молодежь видела себя в городе, то сейчас выпускник сельской школы после соответствующей подготовки в учебном заведении в городе может вернуться в село. Потребность в кадрах, например системных администраторов на сельхозпредприятиях Тюменского региона определенно существует. Но такая подготовка IT-специалистов для конкретного предприятия должна быть точечной. Не могут все сельские выпускники школ стать «айтишниками» в силу низкой потребности в таких специалистах на сельхозпредприятиях. Своеобразным кастингом среди лучших выпускников сельской школы в период обучения могут стать различного рода олимпиады и соревнования среди школьников по написанию компьютерных программ под проекты конкретного предприятия.»

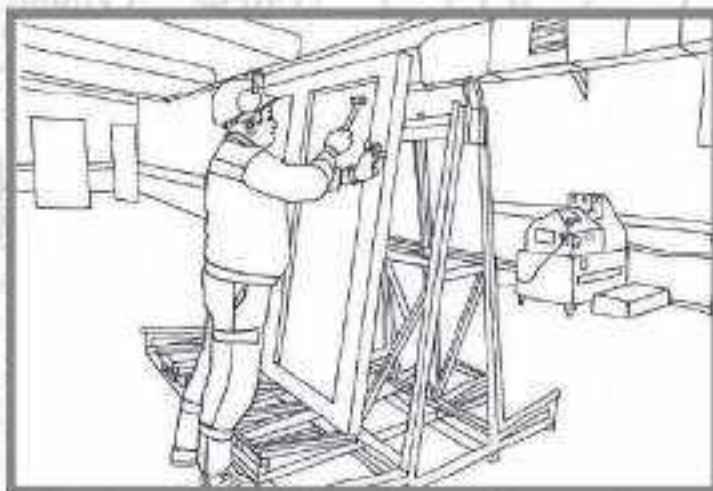

Во время одного из интервью, когда общались с Э.В. Альтфатером, руководителем Тюменский областной Объединенный Союз промышленников и предпринимателей (работодателей) он обратил внимание: «Процесс урбанизации в России прошел за очень короткий промежуток времени, при том достаточно быстрыми темпами: в 20-е годы прошлого столетия соотношение деревенского населения к городскому было 70 к 30%, то к 80-м годам оно изменилось с точностью наоборот. Таким образом, практически за 50 лет в силу тех или иных обстоятельств была совершена значительная и беспрецедентная миграция сельского населения в города. Самое основное отличие городского и сельского населения заключается в том, что сельское население воспитано на

двух основных постулатах. Первый — ценность универсального специалиста, второй — система общины с её правилами поведения, с её понятием чувства справедливости и законности. Городские жители в основной своей массе в первую очередь не должны быть «универсалами». Городской житель является профессионалом и профессионалом очень высокого уровня. Кроме того, городской житель более обособлен, единичен в своем поведении, ориентирован на личные достижения и личные заслуги, имеет гораздо менее тесные связи с семьей, общиной и другими социальными образованиями».

Мы согласны со словами Эдуарда Васильевича. Есть и другие мнения этого уважаемого эксперта, которые касаются вопросов «госслужащих» на высоких региональных должностях без достаточного опыта управления, влияния «финансовых институтов» на принятие региональных программ... — все темы можно обсуждать с Э.В.

Альтфатером. Он открыт для партнеров.

Есть идеи, которые объединяют поколения: исторические, культурные, этнографические, региональные, общечеловеческие и другие. На их основе разрабатываются проекты и создаются, например, «частные музеи», так в Тюмени был организован «Музей

частных коллекций» (Руководитель: Гай Виктор - Людвиг Першинг) до недавнего времени. Его уже нет в привычном для нас месте (в причины закрытия «Частного музея» вдаваться мы не будем: музея просто нет). А это значит, что не все частные инициативы в Тюмени могут быть реализованы, как та тема, которая заявлена в заголовке материала.

Хотя.....

Владимир Ситетин

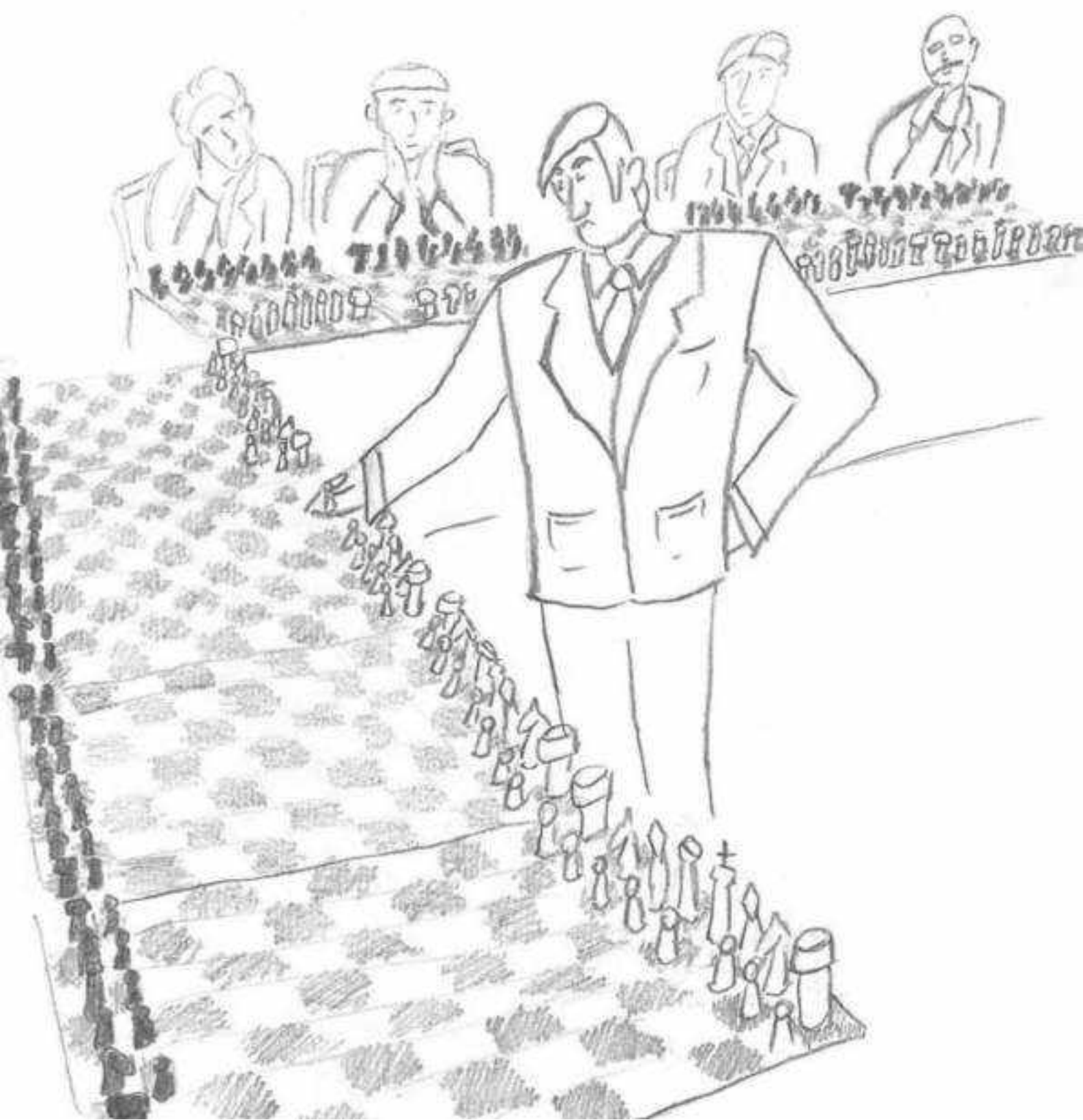









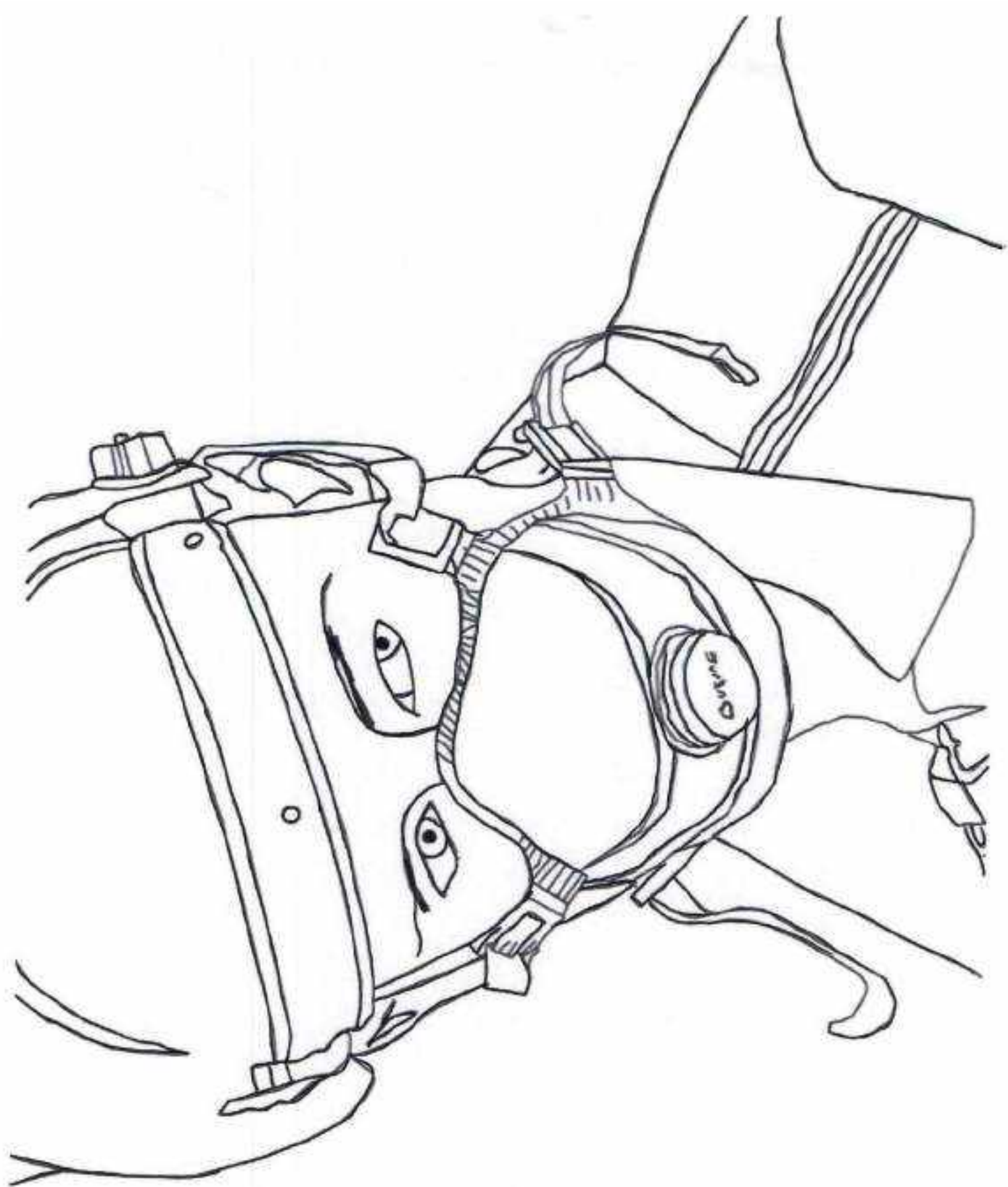



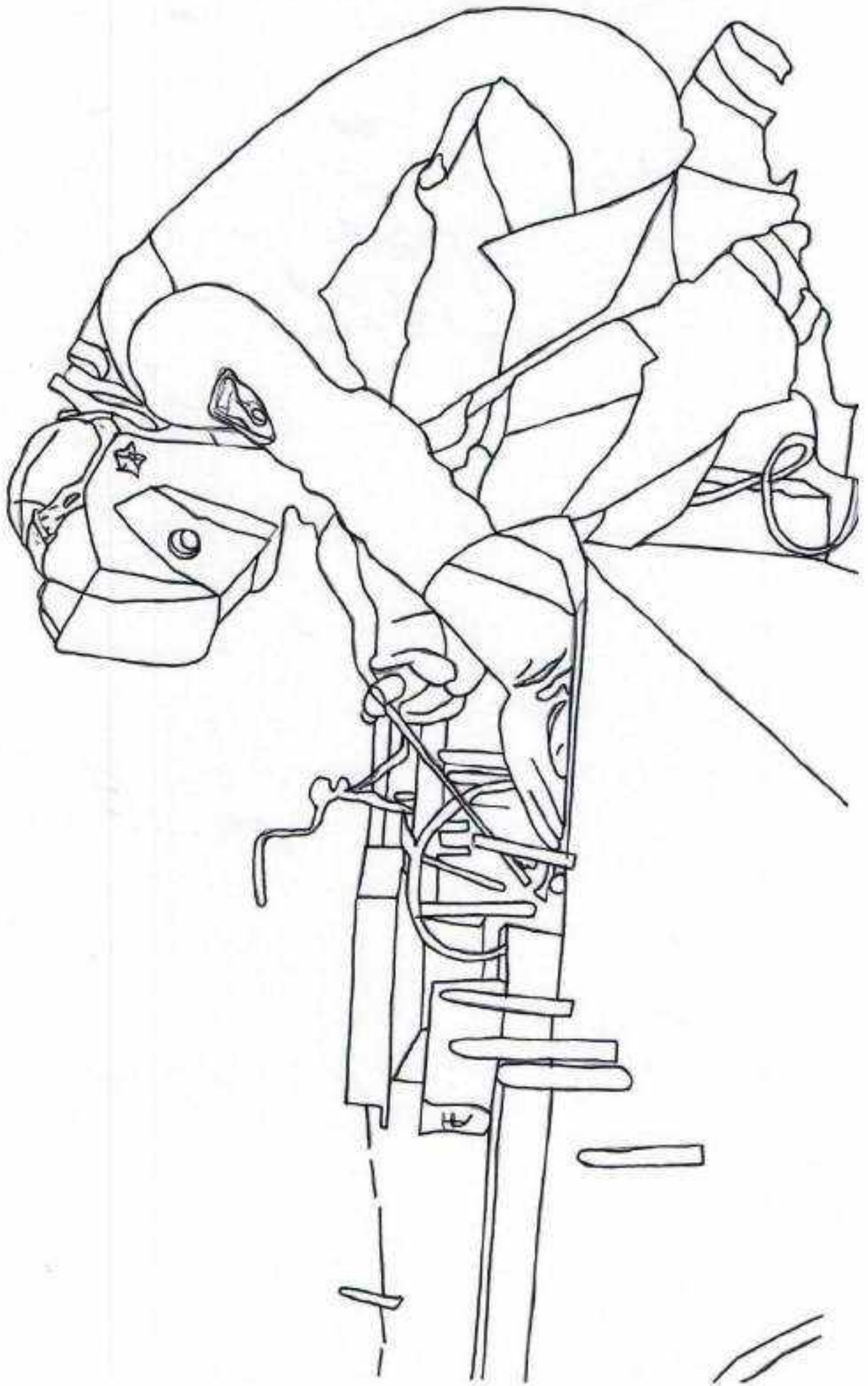

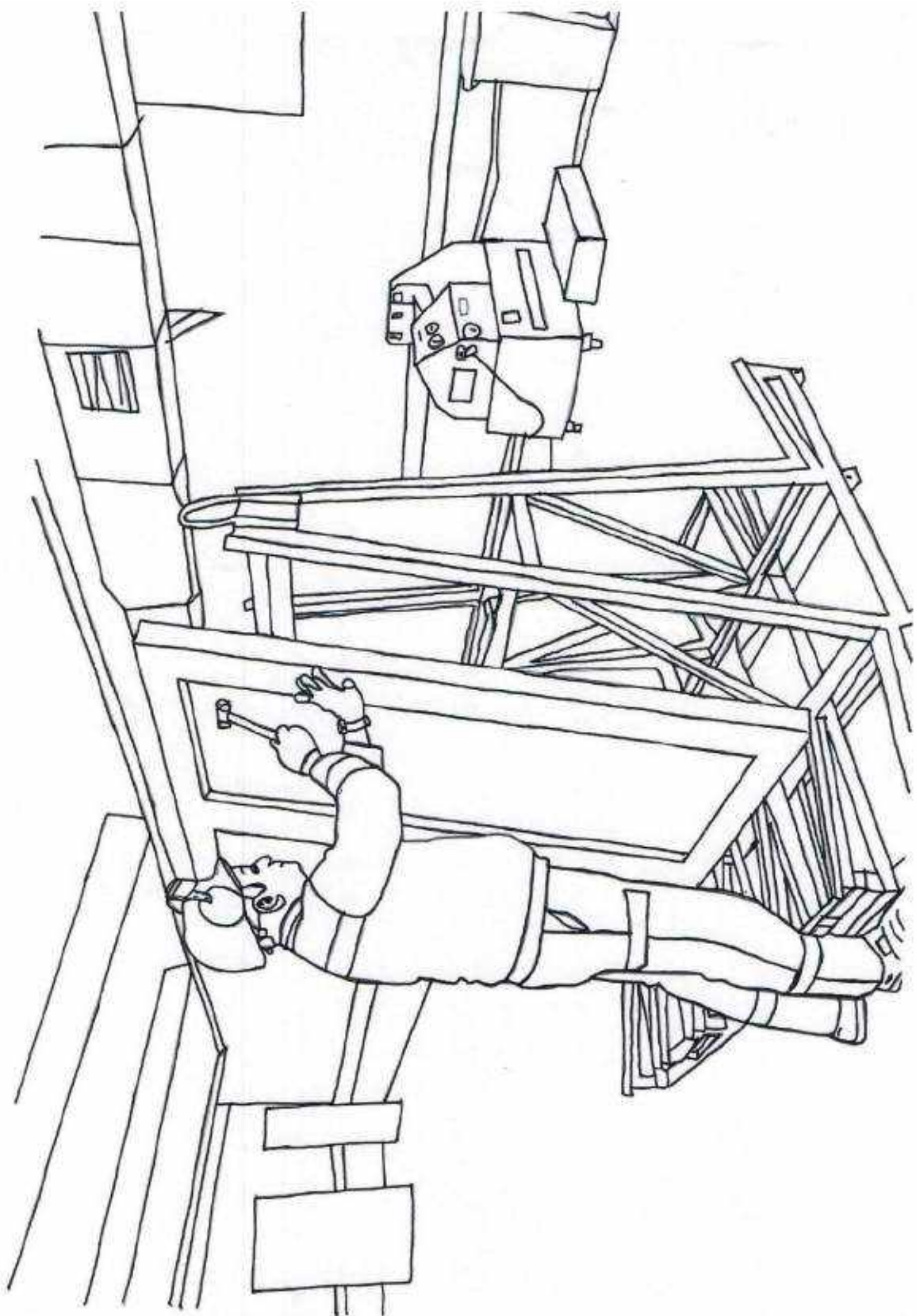

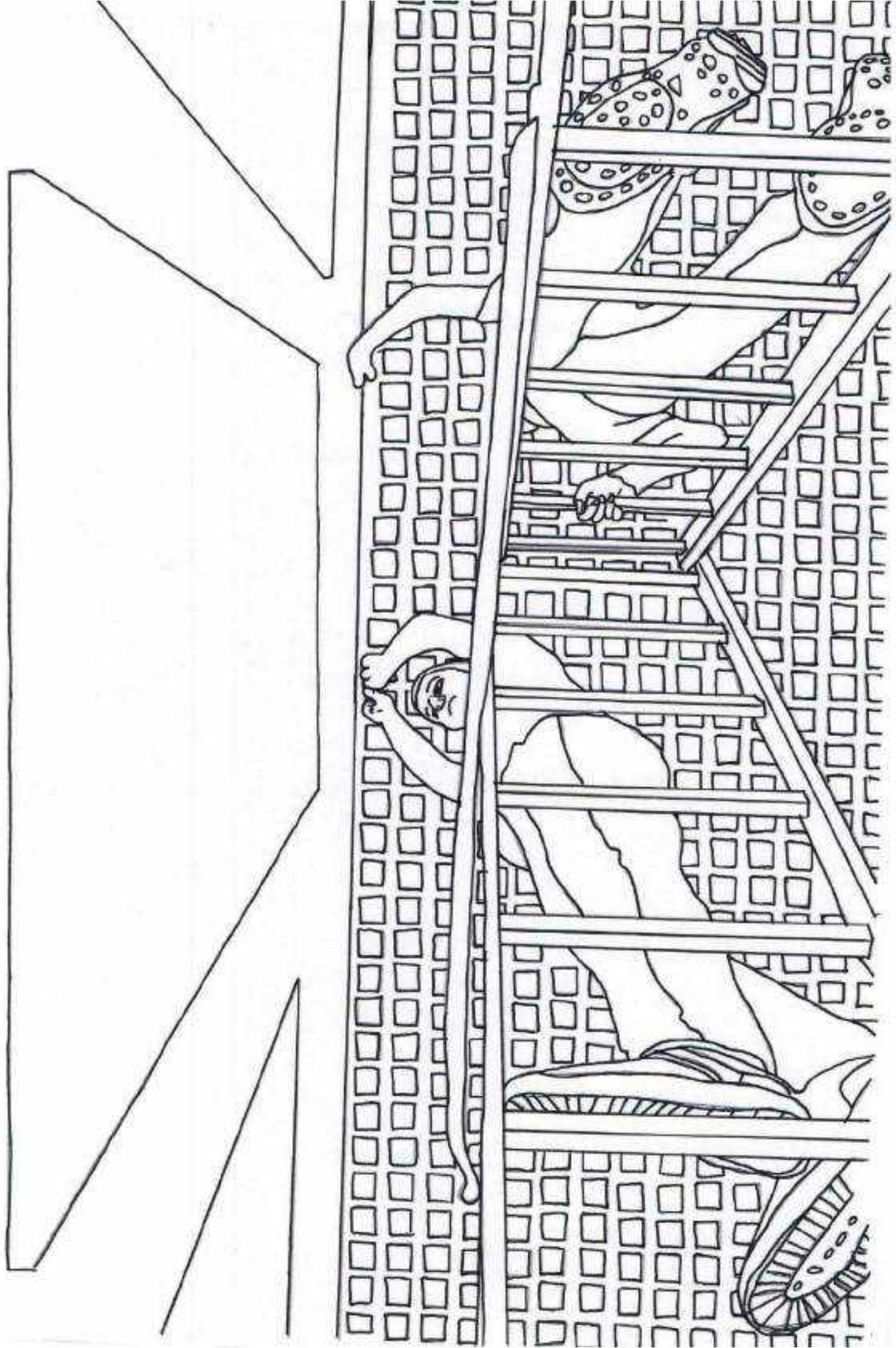

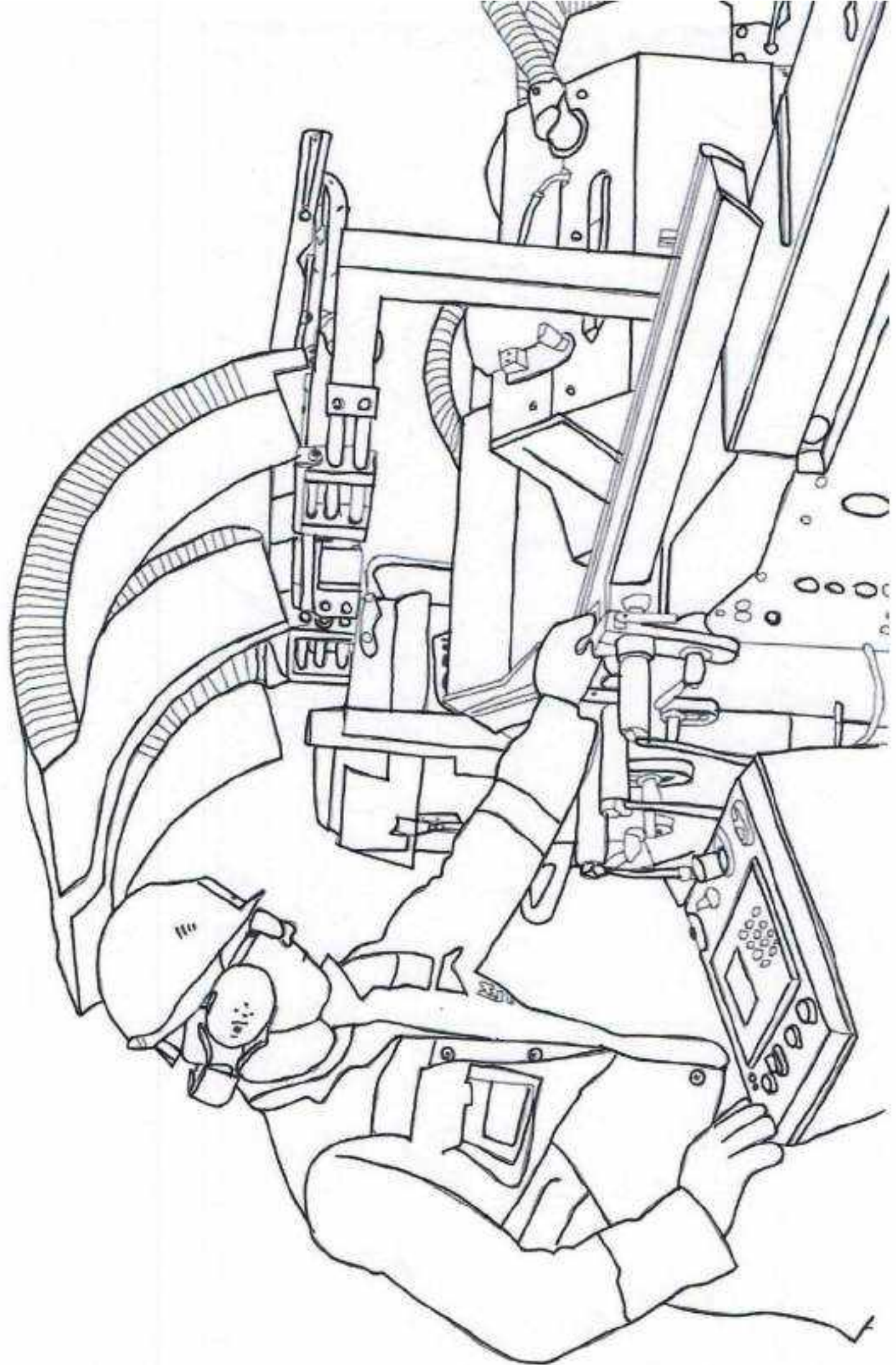

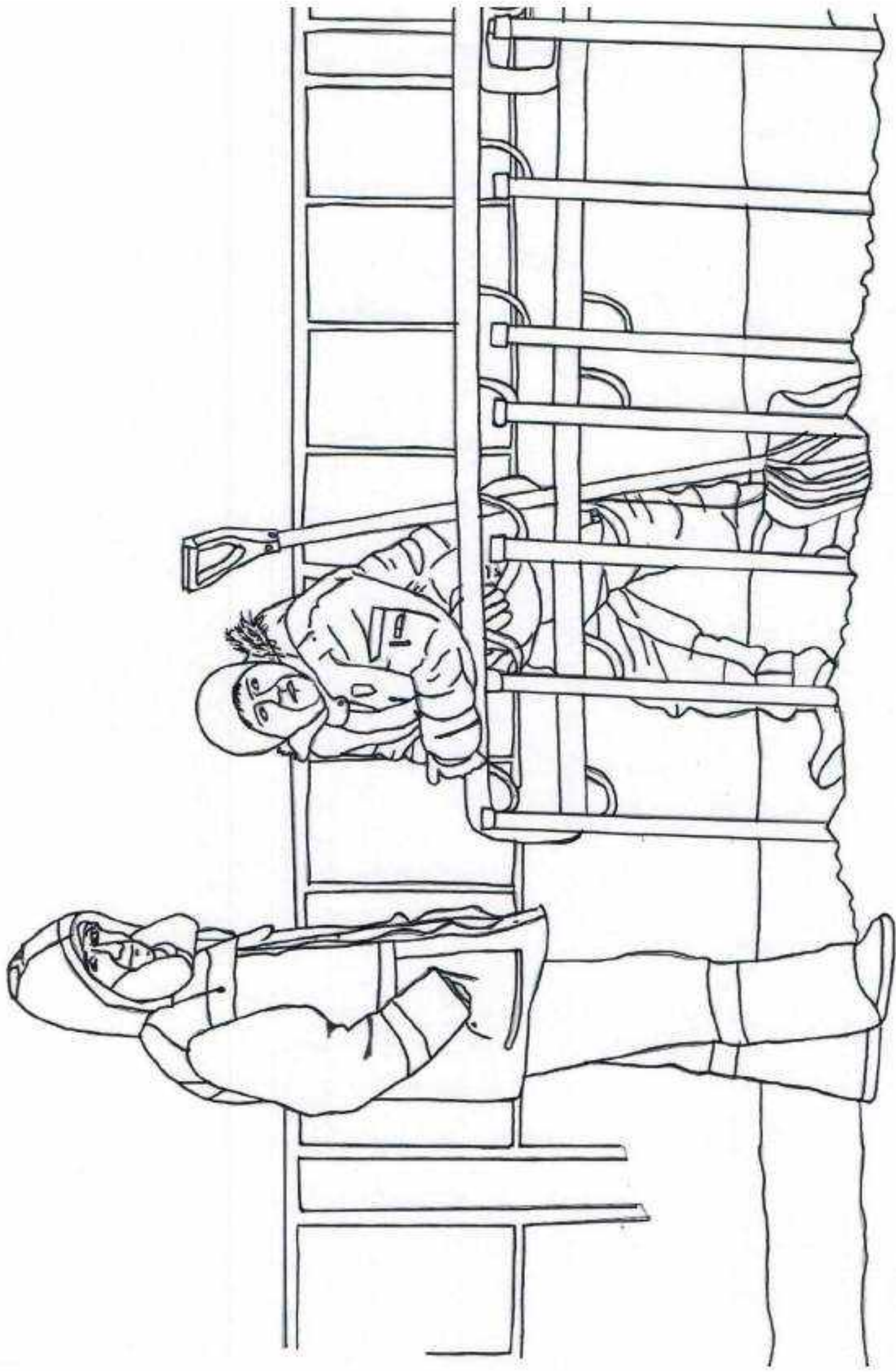

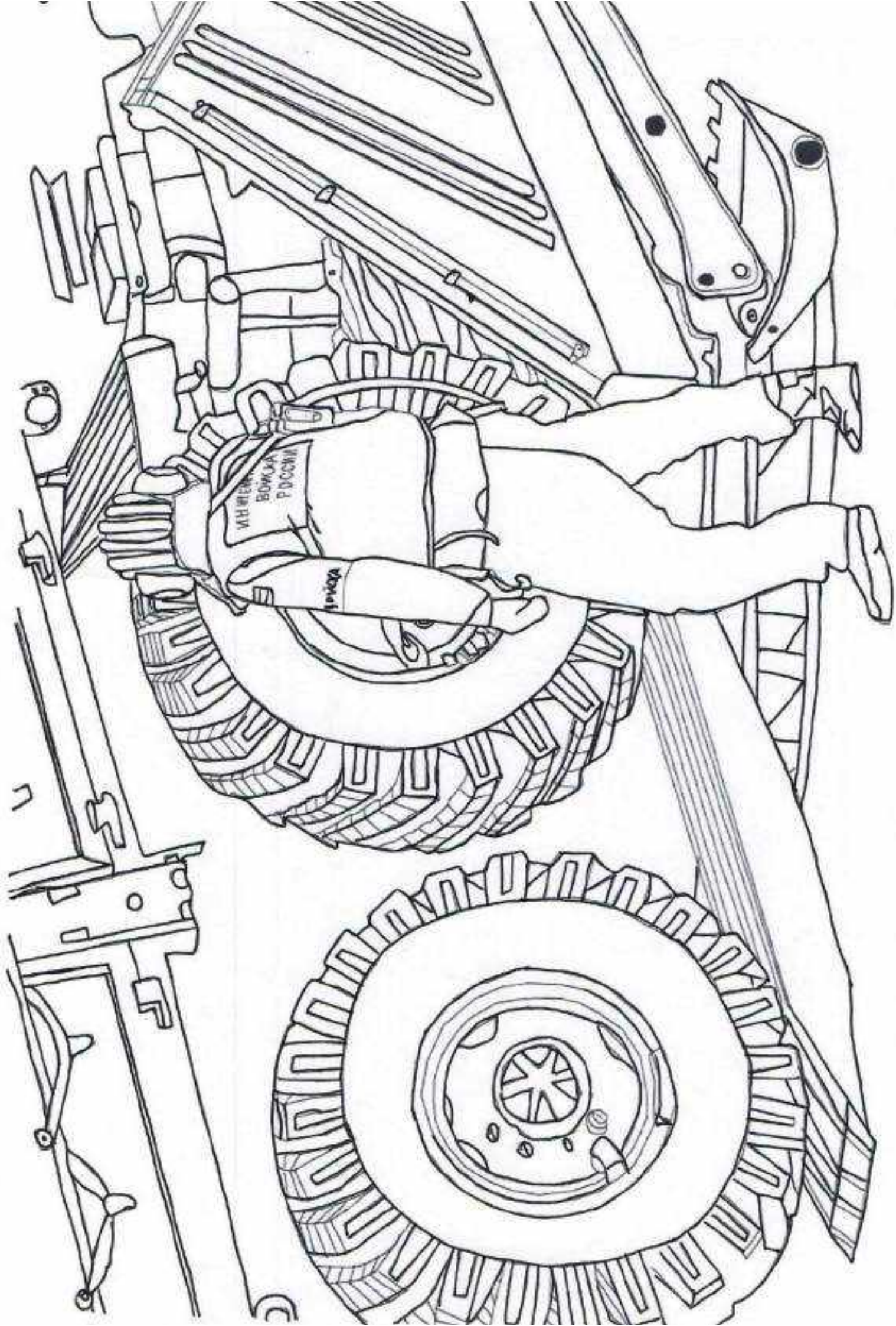

МН ПЕР
БОМБА
ПДССМ

ПРОВА